



RÉGULATION UNIVERSELLE



Chambre

Bureau

Salon - Séjour

22°C

21°C

23°C



Fabrication Française



RÉGULATION BAILLZONING

QU'EST-CE QUE BAILLZONING ?

BAILLZONING® est une régulation universelle pour les pompes à chaleur Air/Air de type gainable, permettant une gestion indépendante de la température de chaque pièce desservie. La régulation BAILLZONING® répond aux exigences de la réglementation thermique et environnementale en vigueur (RE 2020), qui impose un système de contrôle individuel par zone desservie dans le but de limiter la consommation énergétique et d'œuvrer à la protection de l'environnement (E+ C-)

Pourquoi choisir une régulation BAILLZONING ?

- Produit simple et fiable, conçu pour faciliter le travail de mise en œuvre par l'installateur
- Large palette de solutions, permettant de répondre à toutes les demandes, résidentiel ou tertiaire, neuf ou rénovation
- Régulation performante : certifiée Eu.Bac avec une précision de 0.1°C en mode froid et en mode chaud
- Nombreux paramétrages possibles, afin de maximiser la performance du système et de garantir le confort de l'utilisateur
- Économies d'énergies de 25% et plus par rapport à un appareil sans régulation
- Connectivité et prise en main à distance via l'interface de communication BAILL'UP
- Compatibilité avec 20 grandes marques d'appareils
- Garantie de 5 ans
- Fabrication française

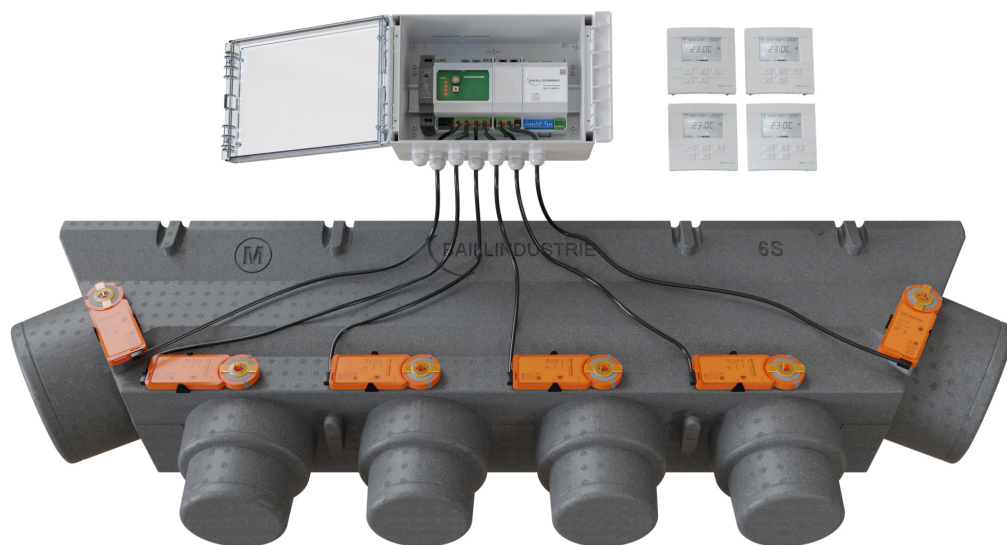

RÉGULATION BAILLZONING

SPÉCIFICITÉS DE LA RÉGULATION BAILLZONING

- Pilotage indépendant de **1 à 12 zones**
- Communication avec l'appareil gainable par l'intermédiaire d'une passerelle dédiée
- Autonomie de chaque thermostat via une liaison radio bidirectionnelle avec l'unité centrale
- Ajustement en continu de la vitesse de ventilation de l'unité intérieure selon le nombre de zones en demande et les écarts entre la consigne et la température relevée sur chaque thermostat
- Livrable sous forme de **Packs** préconfigurés, avec câblages des servomoteurs et appairage des thermostats radio réalisés en usine
- Également disponible en **Kits**, adaptables sur tout type plénum, y compris sur des installations existantes

Exemple de **PACK**



Exemple de **KIT**



RÉGULATION BAILLZONING

DESCRIPTIF TECHNIQUE DE LA REGULATION UNIVERSELLE BAILLZONING ®

ARCHITECTURE DU SYSTEME

La régulation universelle BAILLZONING® est commercialisée sous forme de « **KIT** » ou de « **PACK** », afin d'offrir pour chaque configuration la réponse la mieux adaptée.



REMARQUE : L'horloge et l'ensemble des thermostats sont apairés d'usine avec le module de régulation principal.

LE KIT REGULATION BAILLZONING ®

est composée de :

- 1 Coffret comprenant :
 - 1 Transformateur d'alimentation externe
 - 1 module de régulation principal (allant de 2 à 4 zones)
 - 1 à 4 modules de régulation secondaires ou extensions de zones (au-delà de 4 zones)
 - 1 Passerelle de communication avec l'appareil de climatisation*
 - 1 à 12 thermostats d'ambiance digitaux radio
 - 1 horloge de programmation radio horaire hebdomadaire de chaque thermostat en mode jour/nuit (jusqu'à 24 choix de températures / jour pour chaque jour de la semaine)
- Une notice d'utilisation détaillée

* Il est impératif de spécifier la marque ainsi que la référence de l'unité intérieure gainable avant validation de votre commande.

Nota : Chaque thermostat sera en communication avec un/plusieurs servomoteur(s), réf. M-24 F-L ou registre(s) motorisé(s) de 24V, réf. REGIMOTO 160/200/250 -24V, non-inclus dans les kits.

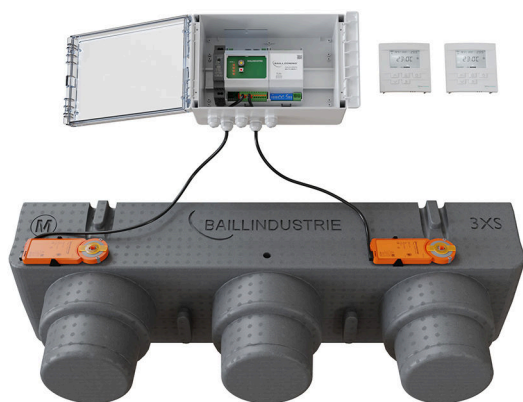

REMARQUE : Les Servomoteurs sont installés sur les plénums et raccordés au coffret. L'horloge et l'ensemble des thermostats sont apairés d'usine avec le module de régulation principal.

LE PACK REGULATION BAILLZONING ®

est composée de :

- 1 plénum universel prêt-à-poser (de 3 ; 4 ; 5 ou 6 sorties)
- 2 à 6 volets de réglage de débit d'air
- 2 à 6 servomoteurs 24 Volts
- 1 Coffret comprenant :
 - 1 Transformateur d'alimentation externe
 - 1 Module de régulation principal (allant de 2 à 4 zones)
 - 1 Module de régulation secondaire à 1 ou 2 zones (au-delà de 4 zones)
 - 1 Passerelle de communication avec l'appareil de climatisation*
 - 2 à 6 thermostats d'ambiance digitaux radio
 - 1 horloge de programmation radio horaire hebdomadaire de chaque thermostat en mode jour/nuit (jusqu'à 24 choix de températures / jour pour chaque jour de la semaine)
- Une notice d'utilisation détaillée

* Il est impératif de spécifier la marque ainsi que la référence de l'unité intérieure gainable avant validation de votre commande.

RÉGULATION BAILLZONING

DESCRIPTIF TECHNIQUE DE LA REGULATION UNIVERSELLE BAILLZONING ®

1) MODULE DE REGULATION PRINCIPAL

- Assure la gestion de l'équipement de production : Mise en route et arrêt de l'appareil ; sélection d'une température de consigne et d'un mode de fonctionnement, régulation de la vitesse de ventilation de l'unité intérieure.
- Pilote le ou les module(s) d'extension, à concurrence de 12 volets maximum
- Pilote les moteurs des volets
- Dialogue avec les thermostats (12 au maximum) via une liaison radio bidirectionnelle
- Dialogue avec le groupe de climatisation via une passerelle dédiée, homologuée par le fabricant d'appareil gainable (*voir la liste des marques compatibles à la page 26*)

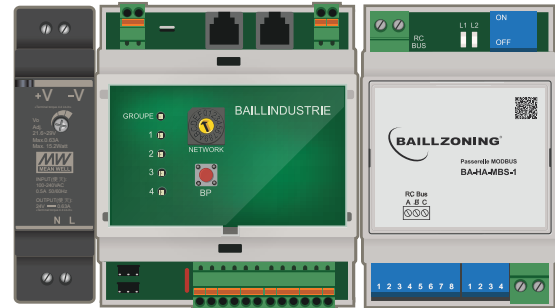

2) THERMOSTATS DE ZONES

Chaque thermostat :

- Mesure la température locale, avec une précision de + ou - 0.1°C et transmet les informations au module de régulation principal (ou unité centrale)
- Détermine une consigne jour et une consigne nuit à + ou - 0.5°C et transmet la consigne en cours au module de régulation principal (ou unité centrale)
- Permet la mise à l'arrêt de la régulation locale
- Est autonome et dialogue avec l'unité centrale via une liaison radio bidirectionnelle (Pas de fonctionnement « Maître-Esclave »)
- Permet le passage programmé selon une programmation horaire hebdomadaire en mode jour / nuit
- Permet la remise en route du chauffage (fonction hors gel), dès que la température descend en dessous de 10°C



3) HORLOGE DE PROGRAMMATION

- Permet le paramétrage de l'ensemble des thermostats sur 2 zones
- Pour chacune des 2 zones (constituée d'un à 12 thermostats), il est possible de définir une température «Confort» et «Eco» (Economies d'énergie)
- Permet la sélection de 4 modes de fonctionnement : Confort / Eco / Auto / Aucune programmation

Nota : Le choix de la température Confort ou Eco se fera directement sur chaque thermostat.



RÉGULATION BAILLZONING

PACKS RÉGULATION UNIVERSELLE BAILLZONING ®

PACK 2TB 2M 3XS / PACK 2TA 2M 3XS



Ensemble composé de :

- 1 Plénum 3XS
- 2 Volets de réglage de débit d'air Ø 200 mm
- 2 Servomoteurs 24 Volts
- 1 Coffret comprenant :
 - 1 Transformateur d'alimentation externe
 - 1 Module de régulation à 2 Zones
 - 1 Passerelle de communication avec l'appareil de climatisation*
- 2 Thermostats d'ambiance numériques radio, dont un pour la sélection du mode (été/hiver-déshumidification) en mode jour / nuit
- 1 Horloge numérique radio pour la programmation horaire hebdomadaire de chaque thermostat

PACK 2TB 2M 3S / PACK 2TA 2M 3S

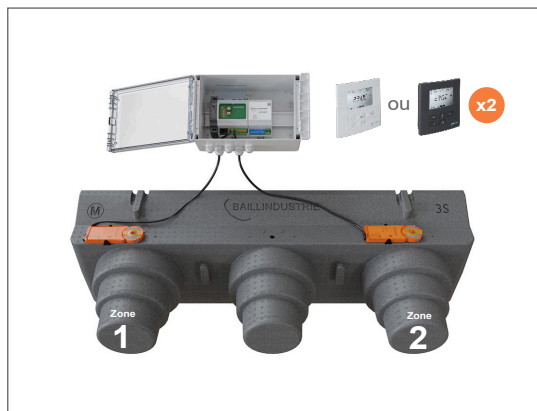

Ensemble composé de :

- 1 Plénum 3S
- 2 Volets de réglage de débit d'air Ø 200 mm
- 2 Servomoteurs 24 Volts
- 1 Coffret comprenant :
 - 1 Transformateur d'alimentation externe
 - 1 Module de régulation à 2 Zones
 - 1 Passerelle de communication avec l'appareil de climatisation*
- 2 Thermostats d'ambiance numériques radio, dont un pour la sélection du mode (été/hiver-déshumidification) en mode jour / nuit
- 1 Horloge numérique radio pour la programmation horaire hebdomadaire de chaque thermostat

PACK 2TB 3M 3S / PACK 2TA 3M 3S

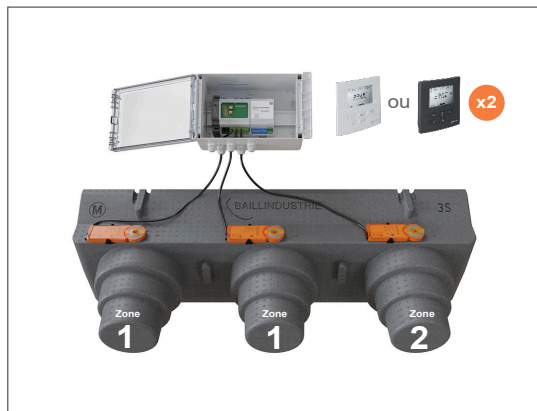

Ensemble composé de :

- 1 Plénum 3S
- 2 Volets de réglage de débit d'air Ø 200 mm
- 3 Servomoteurs 24 Volts
- 1 Coffret comprenant :
 - 1 Transformateur d'alimentation externe
 - 1 Module de régulation à 2 Zones
 - 1 Passerelle de communication avec l'appareil de climatisation*
- 2 Thermostats d'ambiance numériques radio, dont un pour la sélection du mode (été/hiver-déshumidification) en mode jour / nuit
- 1 Horloge numérique radio pour la programmation horaire hebdomadaire de chaque thermostat

PACK 2TB 4M 4S / PACK 2TA 4M 4S



Ensemble composé de :

- 1 Plénum 3XS
- 2 Volets de réglage de débit d'air Ø 200 mm
- 2 Servomoteurs 24 Volts
- 1 Coffret comprenant :
 - 1 Transformateur d'alimentation externe
 - 1 Module de régulation à 2 Zones
 - 1 Passerelle de communication avec l'appareil de climatisation*
- 2 Thermostats d'ambiance numériques radio, dont un pour la sélection du mode (été/hiver-déshumidification) en mode jour / nuit
- 1 Horloge numérique radio pour la programmation horaire hebdomadaire de chaque thermostat

Exemple : **PACK 2TB 3M 3S** = **PACK** de régulation **2** zones, **T**hermostats **B**lancs, **3** Moteurs, Plénum **3S**

RÉGULATION BAILLZONING

PACKS RÉGULATION UNIVERSELLE BAILLZONING ®

PACK 3TB 3M 3XS / PACK 3TA 3M 3XS



Ensemble composé de :

- 1 Plénum 3XS
- 3 Volets de réglage de débit d'air Ø 200 mm
- 3 Servomoteurs 24 Volts
- 1 Coffret comprenant :
 - 1 Transformateur d'alimentation externe
 - 1 Module de régulation à 3 Zones
 - 1 Passerelle de communication avec l'appareil de climatisation*
- 3 Thermostats d'ambiance numériques radio, dont un pour la sélection du mode (été/hiver-déshumidification) en mode jour / nuit
- 1 Horloge numérique radio pour la programmation horaire hebdomadaire de chaque thermostat

PACK 3TB 3M 3S / PACK 3TA 3M 3S

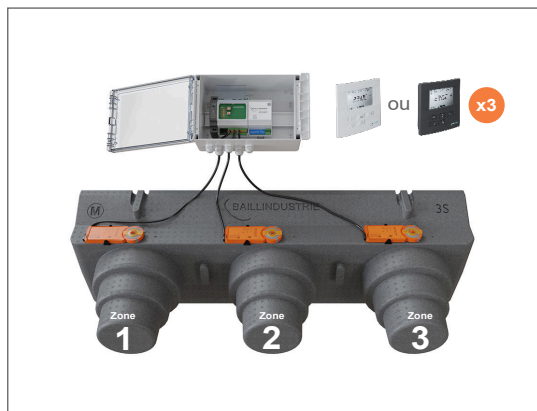

Ensemble composé de :

- 1 Plénum 3S
- 3 Volets de réglage de débit d'air Ø 200 mm
- 3 Servomoteurs 24 Volts
- 1 Coffret comprenant :
 - 1 Transformateur d'alimentation externe
 - 1 Module de régulation à 3 Zones
 - 1 Passerelle de communication avec l'appareil de climatisation*
- 3 Thermostats d'ambiance numériques radio, dont un pour la sélection du mode (été/hiver-déshumidification) en mode jour / nuit
- 1 Horloge numérique radio pour la programmation horaire hebdomadaire de chaque thermostat

PACK 3TB 4M 4S / PACK 3TA 4M 4S

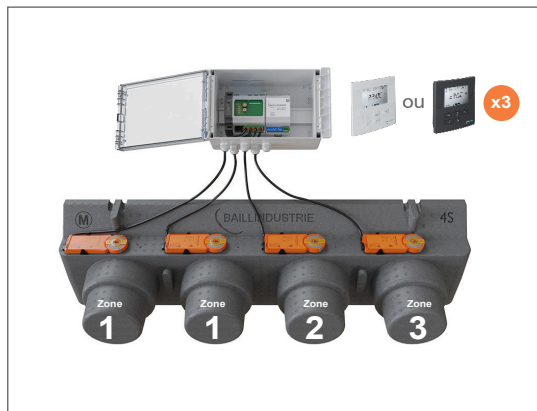

Ensemble composé de :

- 1 Plénum 4S
- 4 Volets de réglage de débit d'air Ø 200 mm
- 4 Servomoteurs 24 Volts
- 1 Coffret comprenant :
 - 1 Transformateur d'alimentation externe
 - 1 Module de régulation à 3 Zones
 - 1 Passerelle de communication avec l'appareil de climatisation*
- 3 Thermostats d'ambiance numériques radio, dont un pour la sélection du mode (été/hiver-déshumidification) en mode jour / nuit
- 1 Horloge numérique radio pour la programmation horaire hebdomadaire de chaque thermostat

PACK 3TB 4M 4XL / PACK 3TA 4M 4XL

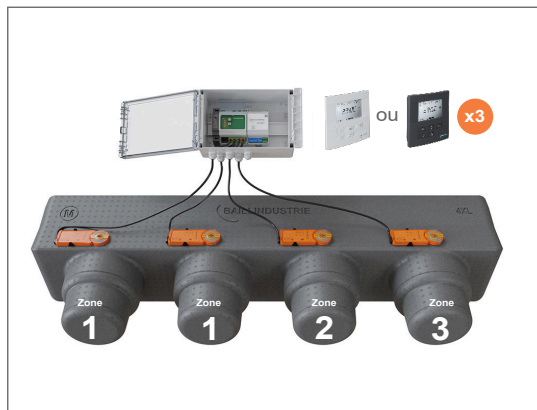

Ensemble composé de :

- 1 Plénum 4XL
- 4 Volets de réglage de débit d'air Ø 250 mm
- 4 Servomoteurs 24 Volts
- 1 Coffret comprenant :
 - 1 Transformateur d'alimentation externe
 - 1 Module de régulation à 3 Zones
 - 1 Passerelle de communication avec l'appareil de climatisation*
- 3 Thermostats d'ambiance numériques radio, dont un pour la sélection du mode (été/hiver-déshumidification) en mode jour / nuit
- 1 Horloge numérique radio pour la programmation horaire hebdomadaire de chaque thermostat

NOUVEAU

Exemple : **PACK 3TA 4M 4S** = **PACK** de régulation **3** zones, **Thermostats Anthracite**, **4** Moteurs, **Plénum 4S**

RÉGULATION BAILLZONING

PACKS RÉGULATION UNIVERSELLE BAILLZONING ®

PACK 3TB 5M 6S / PACK 3TA 5M 6S

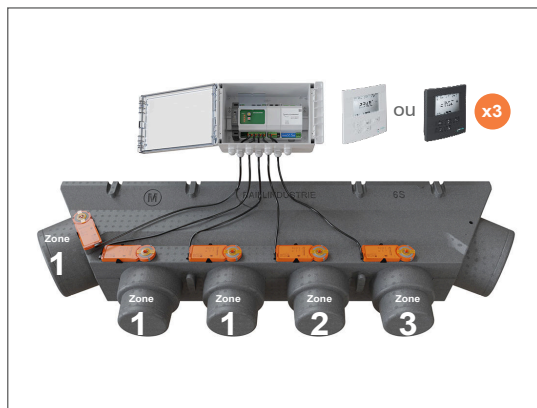

Ensemble composé de :

- 1 Plénum 6S
- 4 Volets de réglage de débit d'air Ø 200 mm + 1 Volet Ø 250 mm
- 5 Servomoteurs 24 Volts
- 1 Coffret comprenant :
 - 1 Transformateur d'alimentation externe
 - 1 Module de régulation à 3 Zones
 - 1 Passerelle de communication avec l'appareil de climatisation*
- 3 Thermostats d'ambiance numériques radio, dont un pour la sélection du mode (été/hiver-déshumidification) en mode jour / nuit
- 1 Horloge numérique radio pour la programmation horaire hebdomadaire de chaque thermostat

PACK 3TB 5M 5S / PACK 3TA 5M 5S

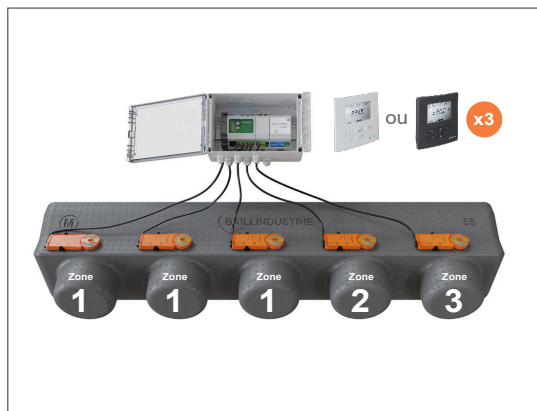

Ensemble composé de :

NOUVEAU

- 1 Plénum 5S
- 5 Volets de réglage de débit d'air Ø 200 mm
- 5 Servomoteurs 24 Volts
- 1 Coffret comprenant :
 - 1 Transformateur d'alimentation externe
 - 1 Module de régulation à 3 Zones
 - 1 Passerelle de communication avec l'appareil de climatisation*
- 3 Thermostats d'ambiance numériques radio, dont un pour la sélection du mode (été/hiver-déshumidification) en mode jour / nuit
- 1 Horloge numérique radio pour la programmation horaire hebdomadaire de chaque thermostat

PACK 4TB 4M 4S / PACK 4TA 4M 4S



Ensemble composé de :

- 1 Plénum 4S
- 4 Volets de réglage de débit d'air Ø 200 mm
- 4 Servomoteurs 24 Volts
- 1 Coffret comprenant :
 - 1 Transformateur d'alimentation externe
 - 1 Module de régulation à 4 Zones
 - 1 Passerelle de communication avec l'appareil de climatisation*
- 4 Thermostats d'ambiance numériques radio, dont un pour la sélection du mode (été/hiver-déshumidification) en mode jour / nuit
- 1 Horloge numérique radio pour la programmation horaire hebdomadaire de chaque thermostat

PACK 4TB 4M 4XL / PACK 4TA 4M 4XL

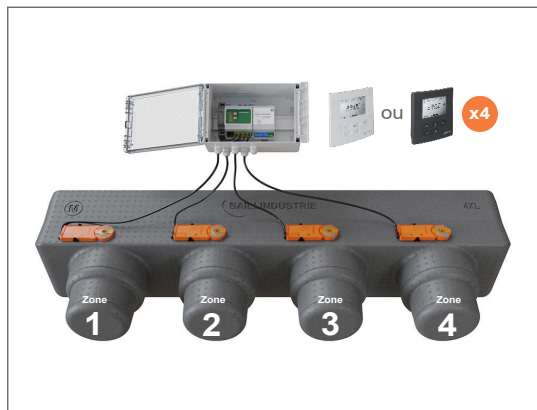

Ensemble composé de :

NOUVEAU

- 1 Plénum 4XL
- 4 Volets de réglage de débit d'air Ø 250 mm
- 4 Servomoteurs 24 Volts
- 1 Coffret comprenant :
 - 1 Transformateur d'alimentation externe
 - 1 Module de régulation à 4 Zones
 - 1 Passerelle de communication avec l'appareil de climatisation*
- 4 Thermostats d'ambiance numériques radio, dont un pour la sélection du mode (été/hiver-déshumidification) en mode jour / nuit
- 1 Horloge numérique radio pour la programmation horaire hebdomadaire de chaque thermostat

Exemple : **PACK 4TB 4M 4XL** = **PACK** de régulation **4** zones, **Thermostats Blancs**, **4** Moteurs, **Plénum 4XL**

RÉGULATION BAILLZONING

PACKS RÉGULATION UNIVERSELLE BAILLZONING ®

PACK 4TB 4M 6S / PACK 4TA 4M 6S

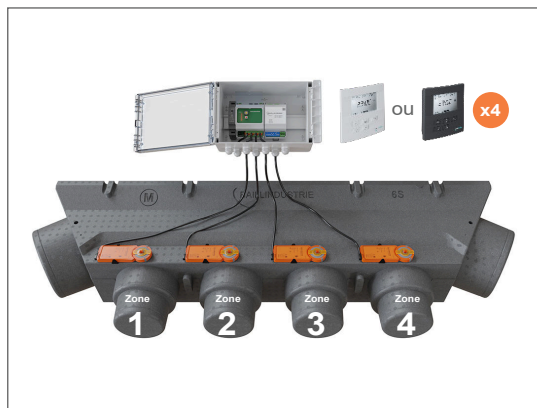

Ensemble composé de :

- 1 Plénum 6S
- 4 Volets de réglage de débit d'air Ø 200 mm
- 4 Servomoteurs 24 Volts
- 1 Coffret comprenant :
 - 1 Transformateur d'alimentation externe
 - 1 Module de régulation à 4 Zones
 - 1 Passerelle de communication avec l'appareil de climatisation*
- 4 Thermostats d'ambiance numériques radio, dont un pour la sélection du mode (été/hiver-déshumidification) en mode jour / nuit
- 1 Horloge numérique radio pour la programmation horaire hebdomadaire de chaque thermostat

PACK 4TB 5M 6S / PACK 4TA 5M 6S

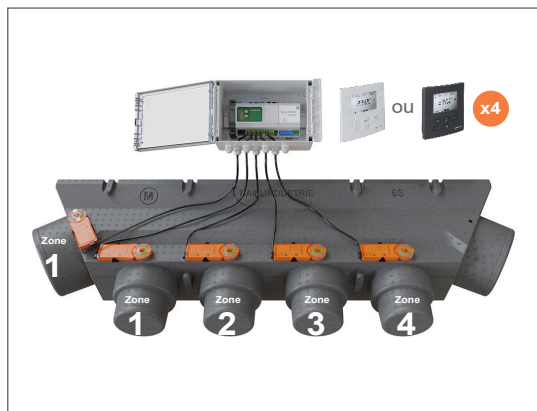

Ensemble composé de :

- 1 Plénum 6S
- 4 Volets de réglage de débit d'air Ø 200 mm + 1 Volet Ø 250 mm
- 5 Servomoteurs 24 Volts
- 1 Coffret comprenant :
 - 1 Transformateur d'alimentation externe
 - 1 Module de régulation à 4 Zones
 - 1 Passerelle de communication avec l'appareil de climatisation*
- 4 Thermostats d'ambiance numériques radio, dont un pour la sélection du mode (été/hiver-déshumidification) en mode jour / nuit
- 1 Horloge numérique radio pour la programmation horaire hebdomadaire de chaque thermostat

PACK 4TB 5M 5S / PACK 4TA 5M 5S

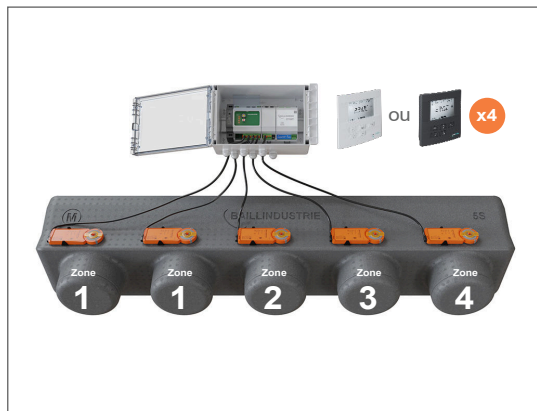

Ensemble composé de :

NOUVEAU

- 1 Plénum 5S
- 5 Volets de réglage de débit d'air Ø 200 mm
- 5 Servomoteurs 24 Volts
- 1 Coffret comprenant :
 - 1 Transformateur d'alimentation externe
 - 1 Module de régulation à 4 Zones
 - 1 Passerelle de communication avec l'appareil de climatisation*
- 4 Thermostats d'ambiance numériques radio, dont un pour la sélection du mode (été/hiver-déshumidification) en mode jour / nuit
- 1 Horloge numérique radio pour la programmation horaire hebdomadaire de chaque thermostat

PACK 4TB 6M 6S / PACK 4TA 6M 6S

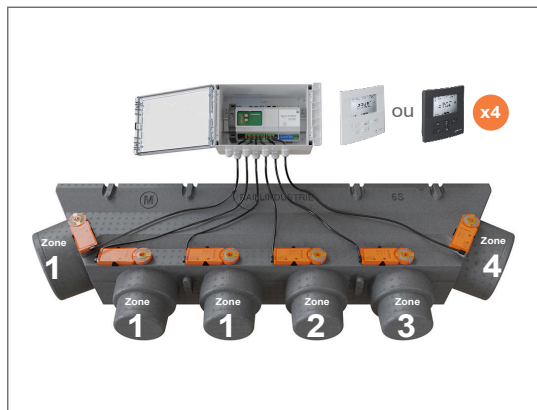

Ensemble composé de :

- 1 Plénum 6S
- 4 Volets de réglage de débit d'air Ø 200 mm + 2 Volets Ø 250 mm
- 6 Servomoteurs 24 Volts
- 1 Coffret comprenant :
 - 1 Transformateur d'alimentation externe
 - 1 Module de régulation à 4 Zones
 - 1 Passerelle de communication avec l'appareil de climatisation*
- 4 Thermostats d'ambiance numériques radio, dont un pour la sélection du mode (été/hiver-déshumidification) en mode jour / nuit
- 1 Horloge numérique radio pour la programmation horaire hebdomadaire de chaque thermostat

Exemple : **PACK 4TB 5M 5S** = **PACK** de régulation **4** zones, Thermostats **Blancs**, **5** Moteurs, Plénum **5S**

RÉGULATION BAILLZONING

PACKS RÉGULATION UNIVERSELLE BAILLZONING ®

PACK 5TB 5M 6S / PACK 5TA 5M 6S

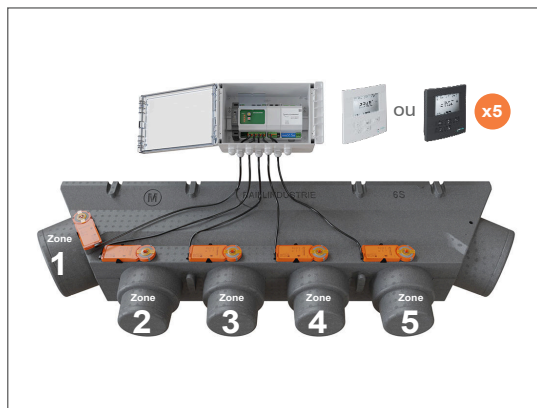

Ensemble composé de :

- 1 Plénum 6S
- 4 Volets de réglage de débit d'air Ø 200 mm + 1 Volet Ø 250 mm
- 5 Servomoteurs 24 Volts
- 1 Coffret comprenant :
 - 1 Transformateur d'alimentation externe
 - 1 Module de régulation à 5 Zones
 - 1 Passerelle de communication avec l'appareil de climatisation*
- 5 Thermostats d'ambiance numériques radio, dont un pour la sélection du mode (été/hiver-déshumidification) en mode jour / nuit
- 1 Horloge numérique radio pour la programmation horaire hebdomadaire de chaque thermostat

PACK 5TB 5M 5S / PACK 5TA 5M 5S

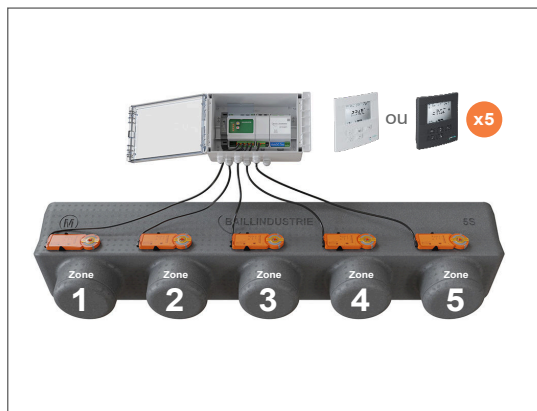

Ensemble composé de :

NOUVEAU

- 1 Plénum 5S
- 5 Volets de réglage de débit d'air Ø 200 mm
- 5 Servomoteurs 24 Volts
- 1 Coffret comprenant :
 - 1 Transformateur d'alimentation externe
 - 1 Module de régulation à 5 Zones
 - 1 Passerelle de communication avec l'appareil de climatisation*
- 5 Thermostats d'ambiance numériques radio, dont un pour la sélection du mode (été/hiver-déshumidification) en mode jour / nuit
- 1 Horloge numérique radio pour la programmation horaire hebdomadaire de chaque thermostat

PACK 5TB 6M 6S / PACK 5TA 6M 6S

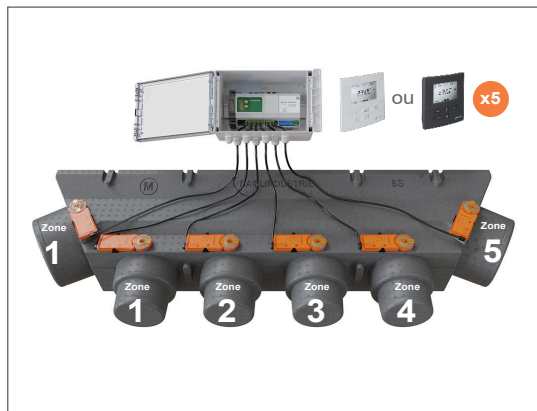

Ensemble composé de :

- 1 Plénum 6S
- 4 Volets de réglage de débit d'air Ø 200 mm + 2 Volets Ø 250 mm
- 6 Servomoteurs 24 Volts
- 1 Coffret comprenant :
 - 1 Transformateur d'alimentation externe
 - 1 Module de régulation à 5 Zones
 - 1 Passerelle de communication avec l'appareil de climatisation*
- 5 Thermostats d'ambiance numériques radio, dont un pour la sélection du mode (été/hiver-déshumidification) en mode jour / nuit
- 1 Horloge numérique radio pour la programmation horaire hebdomadaire de chaque thermostat

PACK 6TB 6M 6S / PACK 6TA 6M 6S

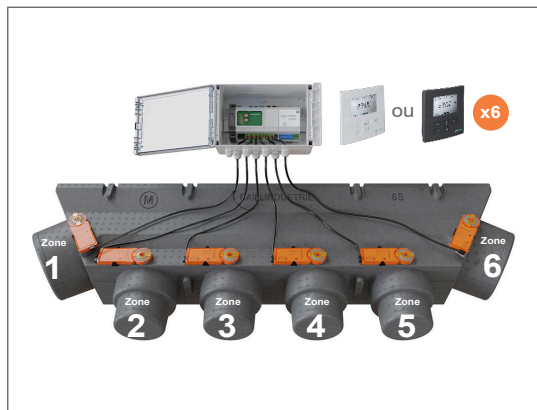

Ensemble composé de :

- 1 Plénum 6S
- 4 Volets de réglage de débit d'air Ø 200 mm + 2 Volets Ø 250 mm
- 6 Servomoteurs 24 Volts
- 1 Coffret comprenant :
 - 1 Transformateur d'alimentation externe
 - 1 Module de régulation à 6 Zones
 - 1 Passerelle de communication avec l'appareil de climatisation*
- 6 Thermostats d'ambiance numériques radio, dont un pour la sélection du mode (été/hiver-déshumidification) en mode jour / nuit
- 1 Horloge numérique radio pour la programmation horaire hebdomadaire de chaque thermostat

Exemple : **PACK 5TA 6M 6S** = **PACK** de régulation **5** zones, **Thermostats Anthracite**, **6** Moteurs, **Plénum 6S**